

# AXOR

- DE / Montageanleitung  
FR / Instructions de montage  
EN / Assembly instructions  
IT / Istruzioni per Installazione  
ES / Instrucciones de montaje  
NL / Handleiding  
DK / Monteringsvejledning  
PT / Manual de Instalação  
PL / Instrukcja montażu  
CS / Montážní návod  
SK / Montážny návod  
ZH / 组装说明  
RU / Инструкция по монтажу  
HU / Szerelési útmutató  
FI / Asennusohje  
SV / Monteringsanvisning  
LT / Montavimo instrukcijos  
HR / Uputstva za instalaciju  
TR / Montaj kılavuzu  
RO / Instrucțiuni de montare  
EL / Οδηγία συναρμολόγησης  
SL / Navodila za montažo  
ET / Paigaldusjuhend  
LV / Montāžas instrukcija  
SR / Uputstvo za montažu  
NO / Montasjeveiledning  
BG / Инструкция за употреба  
SQ / Udhëzime rreth montimit  
AR / تعليمات التجميع  
JP / 施工説明書  
HE / הוראות הרכבה

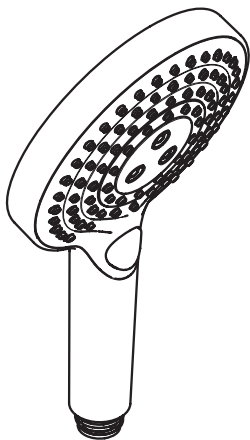

AXOR S 120  
26050XXX

INSTALLATION

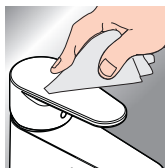

- D E / Reinigungsempfehlung/Garantie/  
Kontakt  
 F R / Recommendation pour le  
nettoyage/Garanties/Contact  
 E N / Cleaning recommendation/  
Warranty/Contact  
 I T / Raccomandazione di pulizia/  
Garanzia/Contatto  
 E S / Recomendaciones para la  
limpieza/Garantía/Contacto  
 N L / Aanbevelingen inzake reiniging/  
Garantie/Contact  
 D K / Rengøringsvejledning/Garanti/  
Kontakt  
 P T / Recomendações de limpeza/  
Garantia/Contacto  
 P L / Zalecenie dotyczące pielęgnacji/  
Gwarancja/Kontakt  
 C S / Doporučení k čištění/Záruka/  
Kontakt  
 S K / Odporúčania pre čistenie/Záruka/  
Kontakt  
 Z H / 清洁指南 / 担保 / 接触  
 R U / Рекомендации по очистке/  
Гарантия/Контакты  
 F I / Puhdistussuositus/Takuu/Kosketus  
 S V / Rengöringsrekommendationer/  
Garanti/Contacto  
 L T / Valymo rekomendacijos/  
Garantija/Kontaktai  
 H R / Preporuke za čišćenje/Garancija/  
Kontakt  
 R O / Recomandări pentru curățare/  
Garanție/Contact  
 E L / Σύσταση καθαρισμού/Εγγύηση/  
επαφή  
 S L / Priporočilo za čiščenje/  
Garancija/Kontakt  
 E T / Puhastussoovituset/Garantii/  
Kontakt  
 L V / Tīrīšanas ieteikumi/Garantija/  
Kontakti  
 S R / Preporuke za čišćenje/Garancija/  
Kontakt  
 N O / Anbefaling for rengjøring/Garanti/  
Kontakt  
 B G / Препоръка за почистване/  
Гаранция/Контакт  
 J P / お手入れの方法/保証につい  
て/ご連絡先  
 S Q / Këshilla rreth pastrimit/Garancia/  
Kontakt  
 A R / توصيات التنظيف/الضمان/اتصال  
 T R / Temizleme önerisi/Garanti/Temas  
Garanti belgesi ve koşulları için  
www.hansgrohe.com.tr web  
sitesini ziyaret ederek; dijital garanti  
belgenize ulaşabilirsiniz.  
 H U / Tisztítási tanácsok/Garancia/  
érintkezés  
 H E / המלצות לניקוי/אחריות/איש קשר

03  
SERVICE

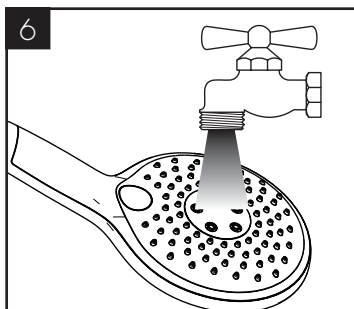
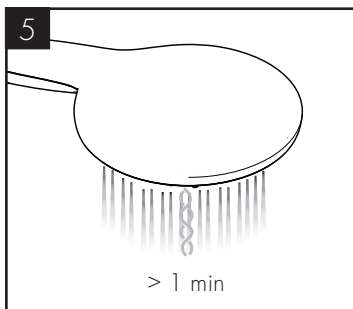
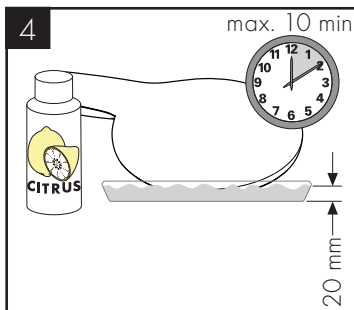
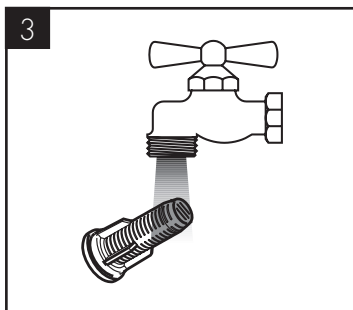
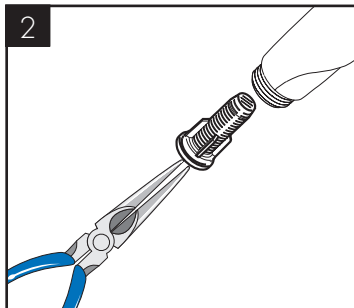
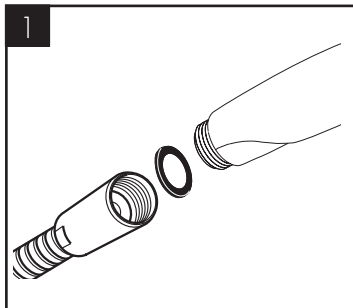

- DE / Einfach sauber: Kalk lässt sich von den Noppen ganz leicht abrubbeln.
- FR / La propreté en toute simplicité: les dépôts formés sur les buses élastiques en silicone s'éliminent par un simple passage de la main.
- EN / Just clean: simply rub over the spray nozzles to remove lime scale.
- IT / Facile da pulire: Il calcare viene eliminato semplicemente dagli ugelli elastici in silicone.
- ES / Fácil asear: La cal se puede retirar sencillamente frotando con los dedos de las toberas elásticas de silicona.
- NL / Eenvoudig schoon: Kalk kan eenvoudig van de noppen worden gewreven.
- DK / Enkel rengøring: Det er let at fjerne kalkaflejinger fra stråledyserne.
- PT / Simplesmente limpo: o calcário pode ser simplesmente retirado das saliências através de fricção.
- PL / Po prostu czysto: Pęczki można całkiem łatwo oczyścić z kamienia.
- CS / Jednoduše čistě: Vapenné usazeniny můžete z noplek snadno odstranit ořídím.
- SK / Jednoducho čistý: Vodný kameň sa dá zo štetín celkom ľahko odstrániť.
- ZH / 清洁: 只需要揉搓花洒表面的出水孔即可去除水垢。
- RU / Простота чистки: известь очень легко стирается с утолщений.
- HU / Egyszerűen tisztá: a vízkő egészen könnyen ledörzsölhető a csomókról.
- FI / Yksinkertaisesti puhdas: kalkin voi helposti hieroa irti nyyistä.
- SV / Enkelt att göra rent: det är lätt att ta bort kalk från nopporna.
- LT / Paprasta švara: kalkės lengvai nugrandomos nuo kilpos.
- HR / Jednostavno čisto: Kamenac se sasvim lako uklanja s izbočina.
- TR / Sadece temiz: Kireç, düğümlemlerle kolayca ovalanabilir.
- RO / Pur și simplu curat: Calcarul se îndepărtează ușor de pe noduri prin frecare.
- EL / Απλά τέλεια καθαριότητα: Τα άλατα μπορούν να αφαιρεθούν με μεγάλη ευκολία από τα στόμια.
- SL / Preprosto čisto: arnenec se z lahkoto podrgne z vozličkov.
- ET / Lihtsalt puhas: lujpa saab nuprudelt lihtsalt maha hõõruda.
- LV / Vienkārša tīrīšana: kaļķis no izvirzījumiem ir viegli norubināms.
- SR / Jednostavno čisto: Kamenac se sasvim lako skida sa izbočina.
- NO / Simpelt å renne: Ved å gnikke er det lett å fjerne kalk fra nuppene.
- BG / Просто чисто: Варовикът лесно може да се изтърси от удебеленията.
- SQ / Thjesht dhe pastër. Mbetjet gëlqerore mund të hiqen me fërkim të lehtë.
- AR / إنه سهل التنظيف، حيث يسقط الجير بسهولة شديدة من الأجزاء الناتئة

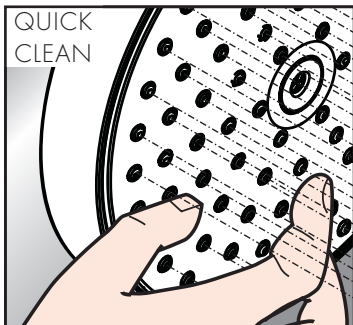

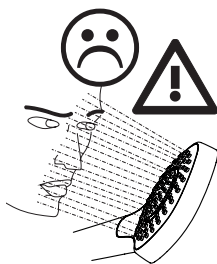
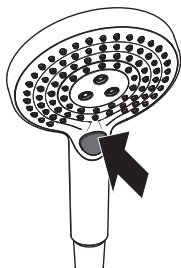
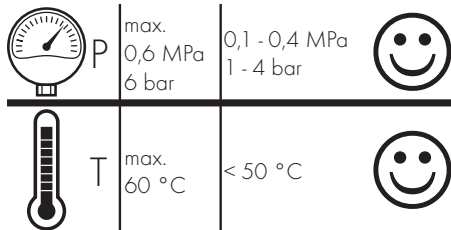

AXOR S 120  
26050XXX

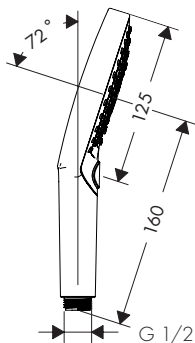
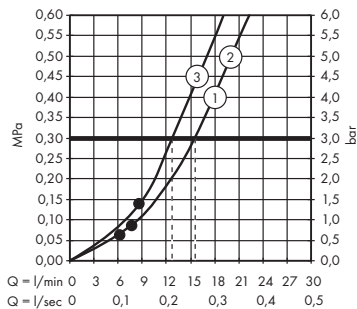

# AXOR

P-IX DVGW NF

26050XXX P-IX 28216/IB



AXOR / Hansgrohe SE

Austraße 5-9

77761 Schiltach

Deutschland

[info@axor-design.com](mailto:info@axor-design.com)

[axor-design.com](http://axor-design.com)

01/2023  
9.05619.03