

GHOST

Articolo: **GHOST**

Materiale: Flumood - Acciaio Inox AISI 304 - Ottone

Peso lordo: 2,55 Kg Ca.

Peso netto: 2,05 Kg ca.

Dimensione Imballo: 32X34X14 cm

Descrizione: Struttura ad incasso a soffitto in Flumood con ugelli ispezionabili.

Pulizia: Al fine di evitare depositi di calcare ed incrostazioni, si consiglia di lavare il prodotto con una soluzione di acqua tiepida ed aceto, oppure con sapone liquido diluito in acqua. Quindi asciugarli con un panno morbido. Sono assolutamente da evitare prodotti detergenti a base di cloro, come ad esempio la candeggina o prodotti analoghi normalmente in commercio, poiché possono produrre seri effetti di corrosione se non abbondantemente, rapidamente ed opportunamente risciacquati. Per maggiori dettagli consultare il manuale d'installazione.

Article: **GHOST**

Material: Flumood - AISI 304 Satin Stainless Steel - Brass

Gross weight: 2,55 Kg Ca.

Net weight: 2,05 Kg ca.

Packing dimensions: 32X34X14 cm

Description: Encased structure in Flumood with nozzles that can be inspected.

Cleaning: In order to avoid limestone deposits and encrustations, it is recommended to wash the product with a solution of warm water and vinegar, or with liquid soap diluted in water. Then dry with a soft cloth. The use of detergent products containing chlorine, such as bleach or similar products normally available on the market must be avoided because they can produce serious effects of corrosion if not abundantly, quickly and appropriately rinsed. For further details please reference our installation manuals.

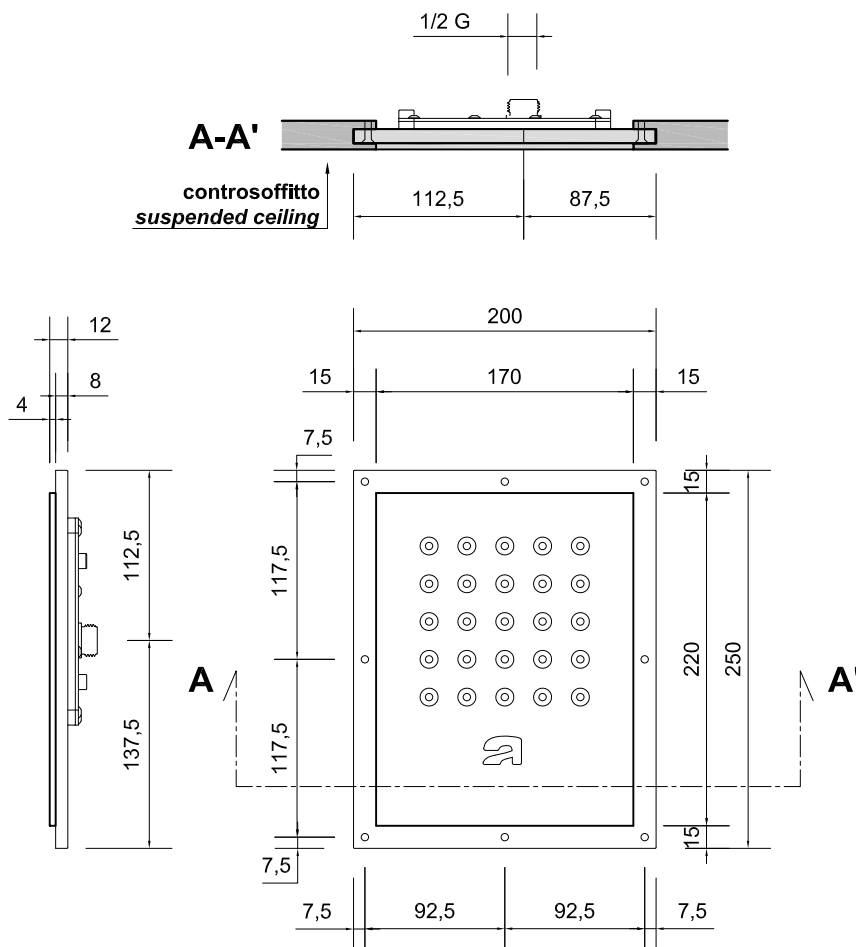

GHOST - Curve di portata del soffione - Showerhead flow rates *

ART.	N° UGELLI N° NOZZLES	1 bar	2 bar	3 bar	4 bar	5 bar
GHOST	25	12	17	20,8	23,8	27,2

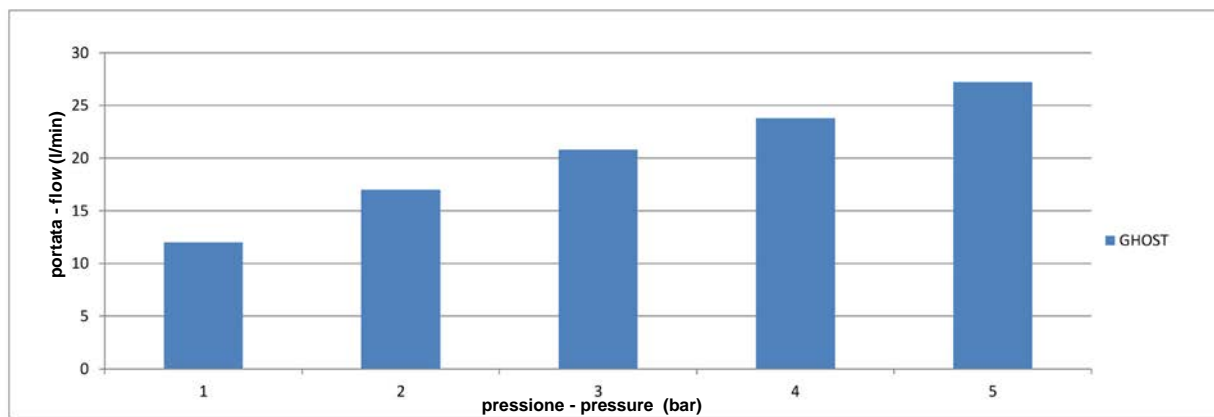

* Prove eseguite con articolo senza limitatore e collegato direttamente al banco di prova.
Article tested without limiting device and connected directly to the test bench.

GHOST

Articolo: GHOST_BIG

Materiale: Flumood - Acciaio Inox AISI 304 - Ottone

Peso lordo: kg 6,1 ca.

Peso netto: kg 5,5 ca.

Dimensione imballo: 38X60X7,5 cm

Descrizione: Struttura ad incasso a soffitto in Flumood con ugelli ispezionabili.

Pulizia: Al fine di evitare depositi di calcare ed incrostazioni, si consiglia di lavare il prodotto con una soluzione di acqua tiepida ed aceto, oppure con sapone liquido diluito in acqua. Quindi asciugarli con un panno morbido. Sono assolutamente da evitare prodotti detergenti a base di cloro, come ad esempio la candeggina o prodotti analoghi normalmente in commercio, poiché possono produrre seri effetti di corrosione se non abbondantemente, rapidamente ed opportunamente risciacquati. Per maggiori dettagli consultare il manuale d'installazione.

Article: GHOST_BIG

Material: Flumood - AISI 304 Satin Stainless Steel - Brass

Gross weight: kg 6,1 ca.

Net weight: kg 5,5 ca.

Packing dimensions: 38X60X7,5 cm

Description: Encased structure in Flumood with nozzles that can be inspected.

Cleaning: In order to avoid limestone deposits and encrustations, it is recommended to wash the product with a solution of warm water and vinegar, or with liquid soap diluted in water. Then dry with a soft cloth. The use of detergent products containing chlorine, such as bleach or similar products normally available on the market must be avoided because they can produce serious effects of corrosion if not abundantly, quickly and appropriately rinsed. For further details please reference our installation manuals.



ATTENZIONE!!

Il soffione necessita di un miscelatore ad alta portata

WARNING!!

The shower head needs a high flow rate mixer

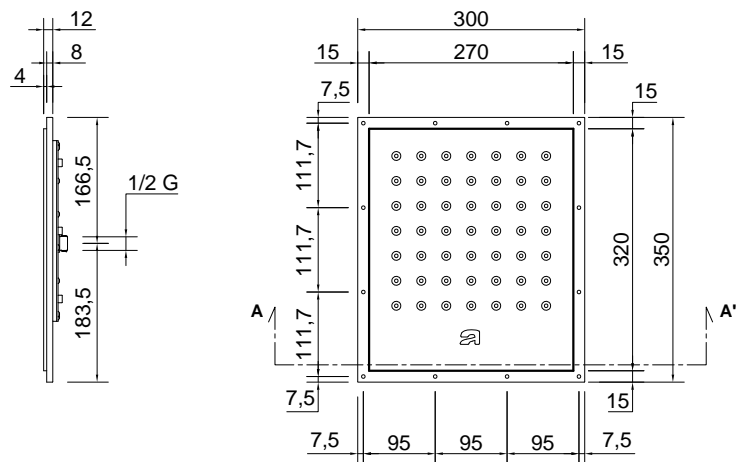
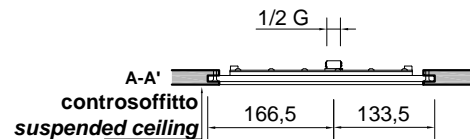

GHOST BIG - Curve di portata del soffione - Showerhead flow rates *

ART.	N° UGELLI N° NOZZLES	1 bar	2 bar	3 bar	4 bar	5 bar
GHOST BIG	49	17	26	32	36	39

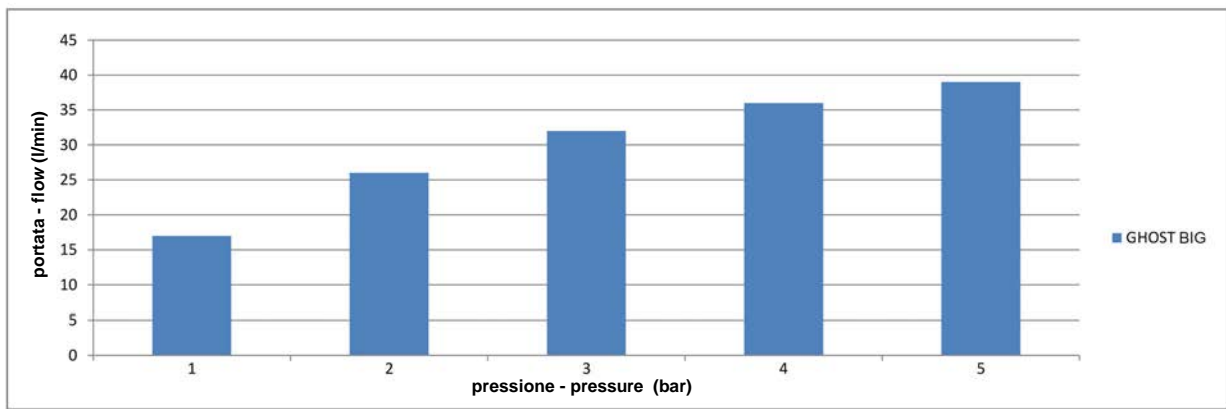

* Prove eseguite con articolo senza limitatore e collegato direttamente al banco di prova.
Article tested without limiting device and connected directly to the test bench.

GHOST

Articolo: GHOST_COMBI

Materiale: Flumood - Acciaio Inox AISI 304 - Ottone

Peso lordo: Kg 7,5 ca.

Peso netto: Kg 6,7 Kg ca.

Dimensione imballo: 38X61X19 cm

Descrizione: Struttura ad incasso a soffitto con getto a chiodo, spray e cascata in Flumood con ugelli ispezionabili.

Pulizia: Al fine di evitare depositi di calcare ed incrostazioni, si consiglia di lavare il prodotto con una soluzione di acqua tiepida ed aceto, oppure con sapone liquido diluito in acqua. Quindi asciugarli con un panno morbido. Sono assolutamente da evitare prodotti detergenti a base di cloro, come ad esempio la candeggina o prodotti analoghi normalmente in commercio, poiché possono produrre seri effetti di corrosione se non abbondantemente, rapidamente ed opportunamente risciacquati. Per maggiori dettagli consultare il manuale d'installazione.

Article: GHOST_COMBI

Material: Flumood - AISI 304 Satin Stainless Steel - Brass

Gross weight: Kg 7,5 ca.

Net weight: Kg 6,7 Kg ca.

Packing dimensions: 38X61X19 cm

Description: Encased ceiling structure in Flumood with nail, spray and waterfall jet and inspectable nozzles.

Cleaning: In order to avoid limestone deposits and encrustations, it is recommended to wash the product with a solution of warm water and vinegar, or with liquid soap diluted in water. Then dry with a soft cloth. The use of detergent products containing chlorine, such as bleach or similar products normally available on the market must be avoided because they can produce serious effects of corrosion if not abundantly, quickly and appropriately rinsed. For further details please reference our installation manuals.



Necessita di deviatore a quattro vie.
Requires four way diverter.

ATTENZIONE!!
Il soffione necessita di un
miscelatore ad alta portata

WARNING!!
The shower head needs a
high flow rate mixer

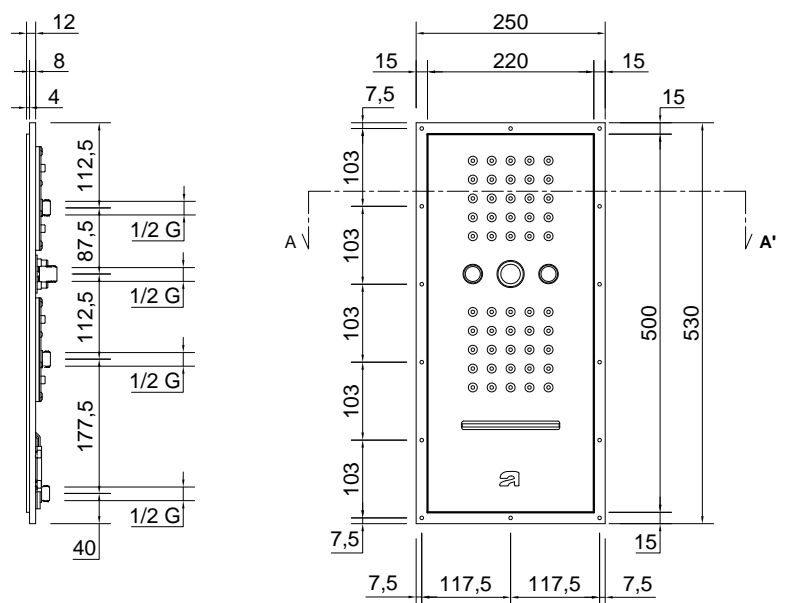
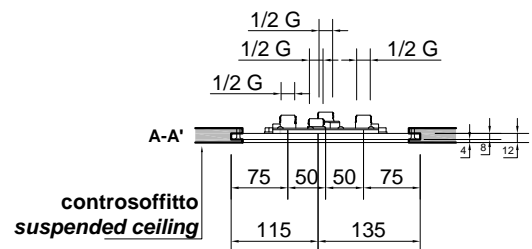

GHOST COMBI - Curve di portata del soffione - Showerhead flow rates *

	N° UGELLI N° NOZZLES	1 bar	2 bar	3 bar	4 bar	5 bar
PIOGGIA/ RAIN	50	18	27	34	39	42
SPRAY/ SPRAY	2	10	12	13	14	15
CHiodo/ NAIL	-	13	19	23	25	28
CASCATA/ WATERFALL	-	14	19	22	24	26

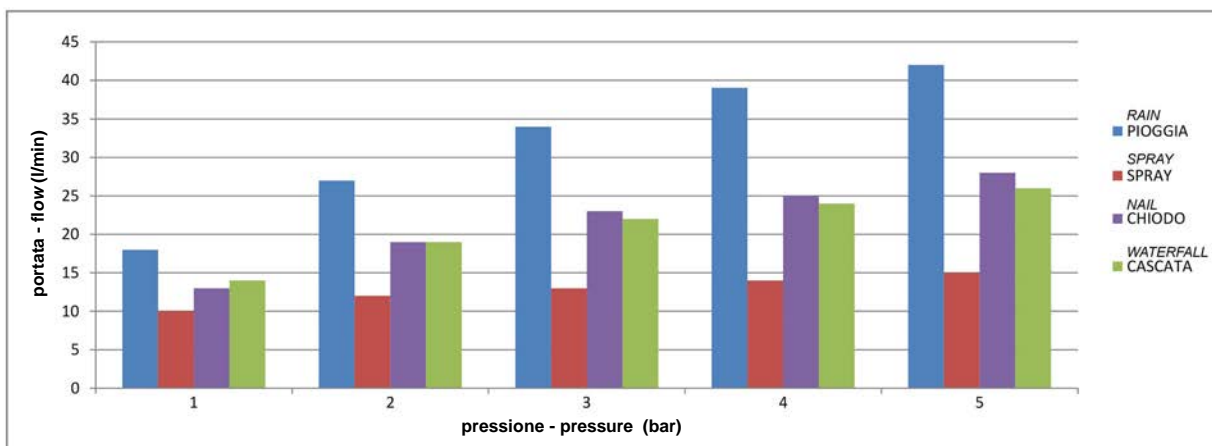

* Prove eseguite con articolo senza limitatore e collegato direttamente al banco di prova.
Article tested without limiting device and connected directly to the test bench.

GHOST

Articolo: GHOSTCOMBILED

Materiale: Flumood - Acciaio Inox AISI 304 - Ottone

Peso lordo: Kg 7,5 ca.

Peso netto: Kg 6,7 Kg ca.

Dimensione imballo: 38 X 61 X 19 cm

Descrizione: Soffione ad incasso a soffitto in Flumood con getto spray, cascata e pioggia, con ugelli ispezionabili. Completo di illuminazione a LED.

Pulizia: Al fine di evitare depositi di calcare ed incrostazioni, si consiglia di lavare il prodotto con una soluzione di acqua tiepida ed aceto, oppure con sapone liquido diluito in acqua. Quindi asciugarli con un panno morbido. Sono assolutamente da evitare prodotti detergenti a base di cloro, come ad esempio la candeggina o prodotti analoghi normalmente in commercio, poiché possono produrre seri effetti di corrosione se non abbondantemente, rapidamente ed opportunamente risciacquati. Per maggiori dettagli consultare il manuale d'installazione.

Article: GHOSTCOMBILED

Material: Flumood - AISI 304 Satin Stainless Steel - Brass

Gross weight: Kg 7,5 ca.

Net weight: Kg 6,7 Kg ca.

Packing dimensions: 38 X 61 X 19 cm

Description: Encased ceiling showerhead in Flumood with spray, waterfall and rain shower and inspectable nozzles. Complete with LED lighting.

Cleaning: In order to avoid limestone deposits and encrustations, it is recommended to wash the product with a solution of warm water and vinegar, or with liquid soap diluted in water. Then dry with a soft cloth. The use of detergent products containing chlorine, such as bleach or similar products normally available on the market must be avoided because they can produce serious effects of corrosion if not abundantly, quickly and appropriately rinsed. For further details please reference our installation manuals.

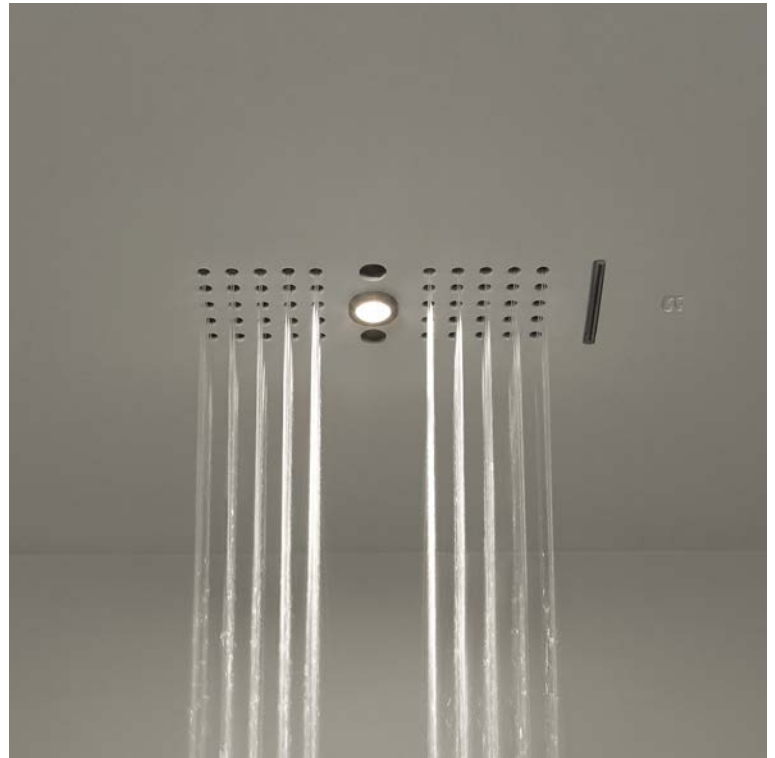

Necessita di deviatore a tre vie.
Requires three way diverter.

ATTENZIONE!!
Il soffione necessita di un miscelatore ad alta portata

WARNING!!
The shower head needs a high flow rate mixer

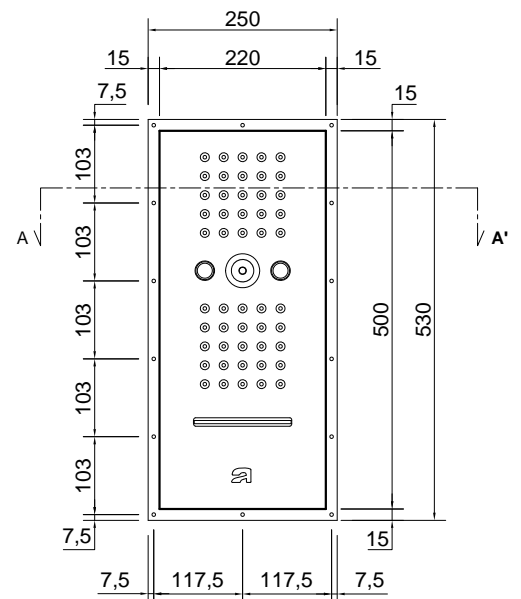
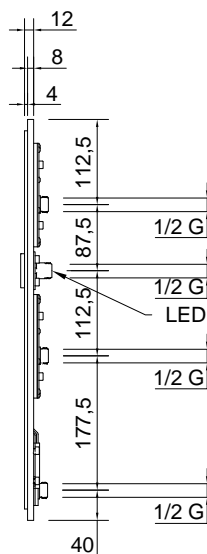
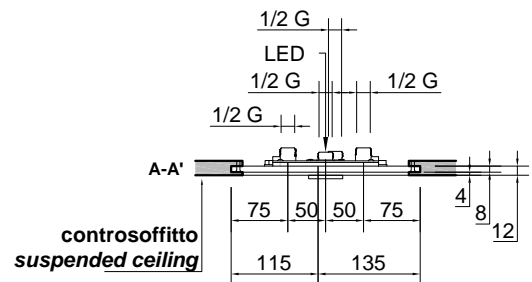

GHOSTCOMBILED - Curve di portata del soffione - Showerhead flow rates *

	N° UGELLI N° NOZZLES	1 bar	2 bar	3 bar	4 bar	5 bar
PIOGGIA/ RAIN	50	18	27	34	39	42
SPRAY/ SPRAY	2	10	12	13	14	15
CASCATA/ WATERFALL	-	14	19	22	24	26

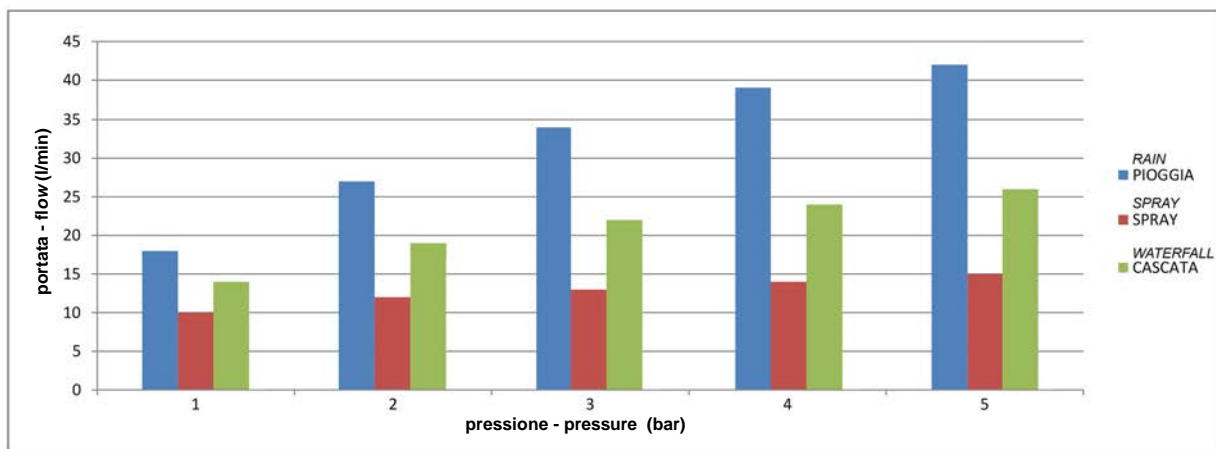

* Prove eseguite con articolo senza limitatore e collegato direttamente al banco di prova.
Article tested without limiting device and connected directly to the test bench.

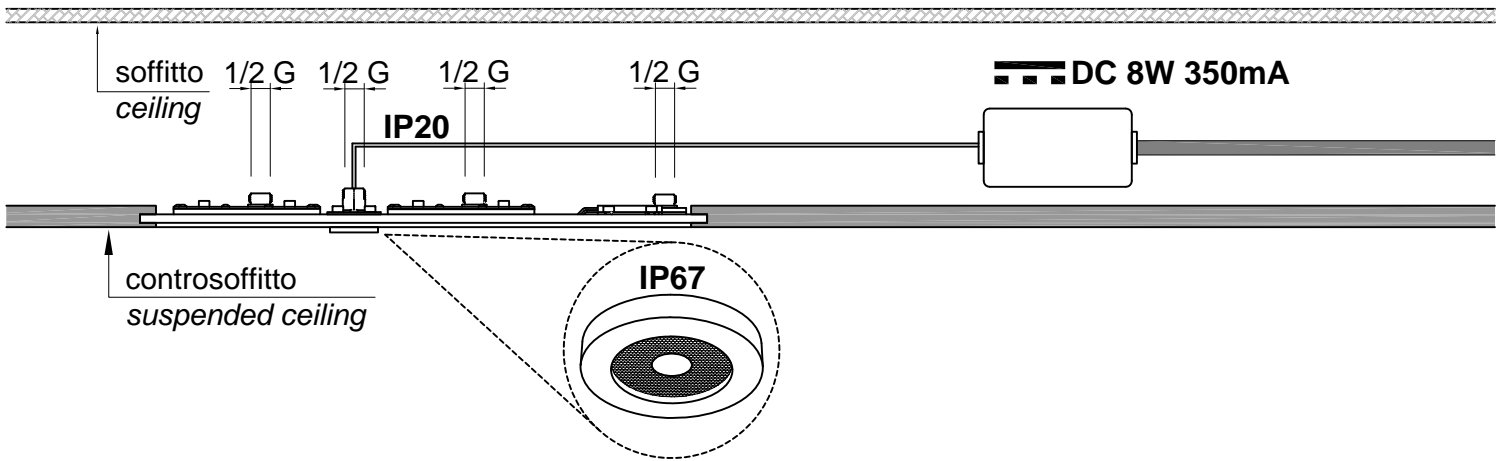

Collegare i cavetti dell'apparecchio negli appositi morsetti dell'alimentatore rispettando la polarità. (Fig. 1)
 Connect the cables to the appropriate terminals of the power supply, respecting the polarity. (Fig. 1)

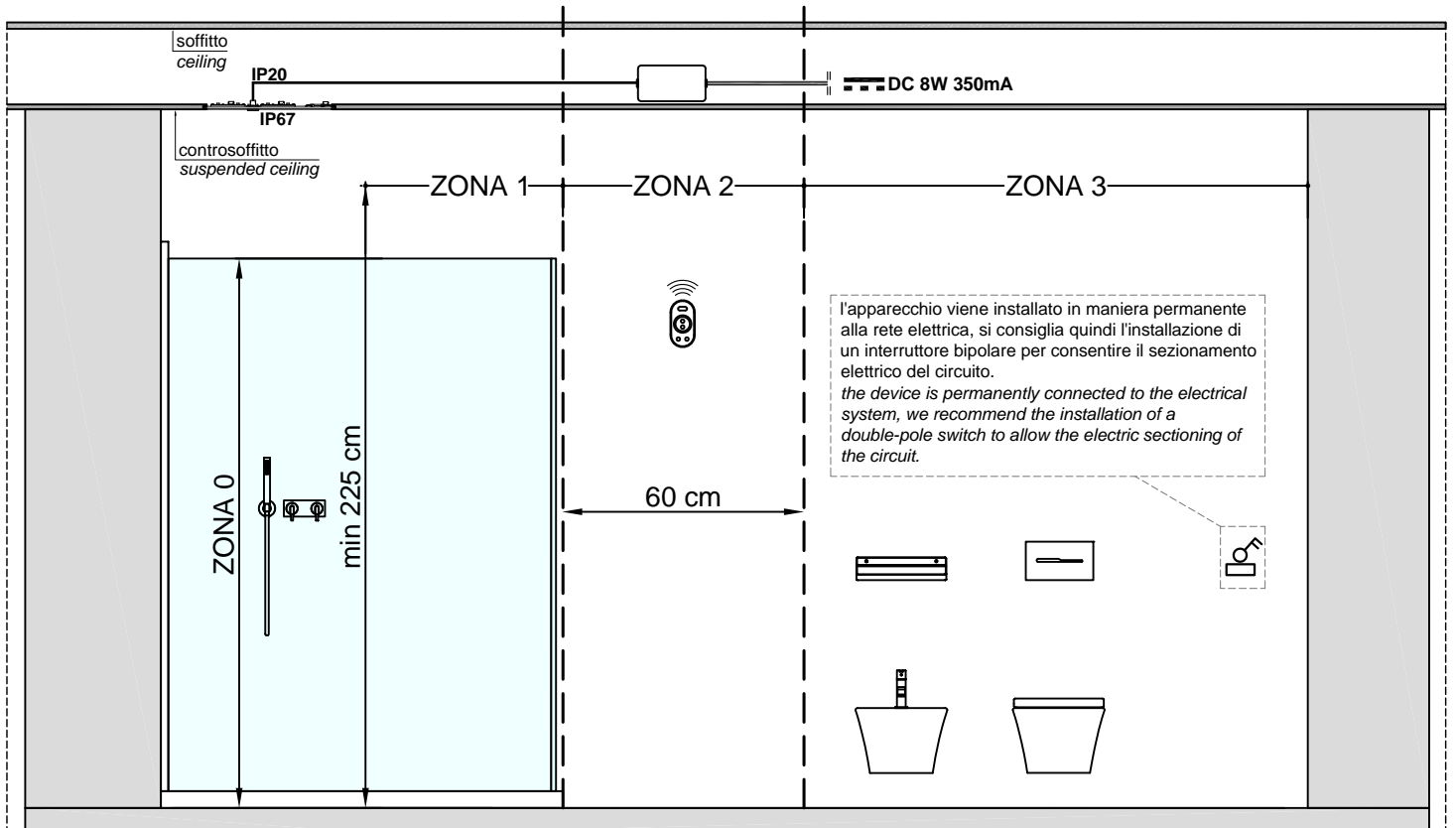
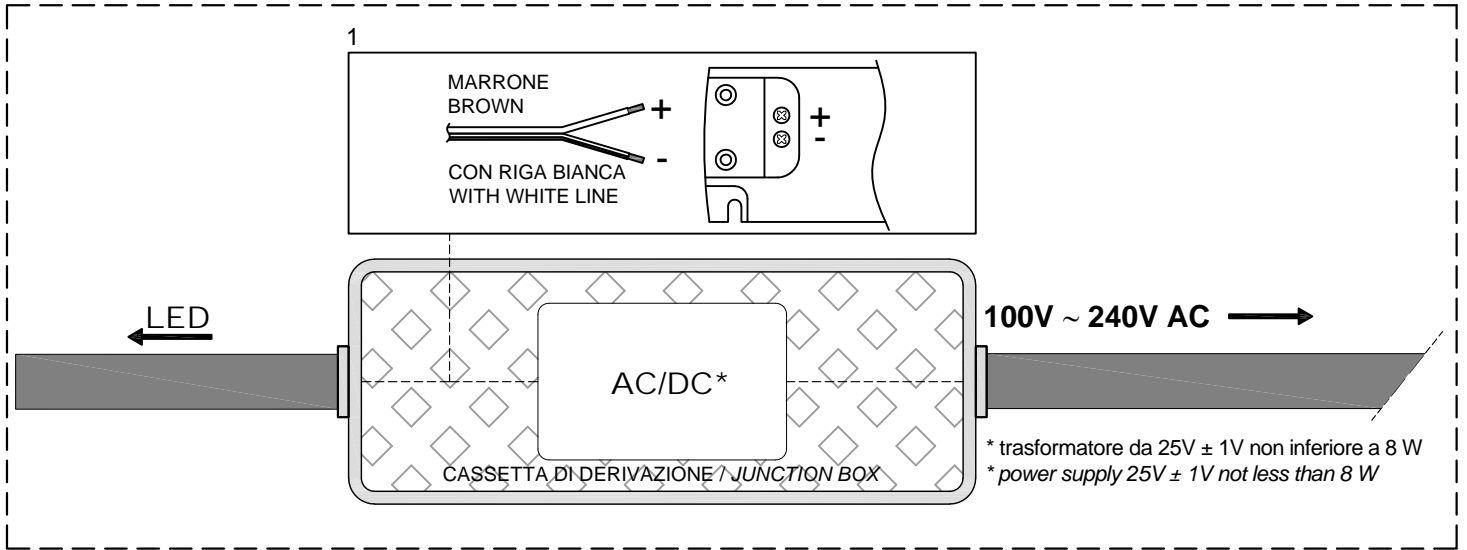

ATTENZIONE

Si declina ogni responsabilità relativa ad eventuali inesattezze contenute in queste istruzioni dovute ad errori di trascrizione.

WARNING

We decline all responsibility and eventual inaccuracy contained in the instructions due to transcript errors.

ATTENTION

Nous ne nous retenons pas responsable des erreurs éventuelles contenu dans ces instructions dues à une mauvaise transcription.

ACHTUNG

Für eventuelle Fehler bei der Übersetzung der technischen Liste weißt Antonio Lupi Design S.p.A jegliche Verantwortung von sich.

ATENCIÓN

Declinamos cualquier responsabilidad por eventuales inexactitudes contenidas en estas instrucciones debidas a errores de transcripción.

ВНИМАНИЕ

Компания снимает с себя любую ответственность за возможные неточности, содержащиеся в данных инструкциях и возникшие при перепечатке материалов.

antoniolupi

73
VIA MAZZINI
75

Antonio Lupi Design S.p.A.
via Mazzini 73/75 - 50050 Stabbia
Cerreto Guidi (Firenze) - Italy
T +39 0571 586881_95651
www.antoniolupi.it
lupi@antoniolupi.it